



Ce document a été mis en ligne par l'organisme [FormaV](#)®

Toute reproduction, représentation ou diffusion, même partielle, sans autorisation préalable, est strictement interdite.

Pour en savoir plus sur nos formations disponibles, veuillez visiter :

www.formav.co/explorer

BREVET PROFESSIONNEL

CHARPENTE BOIS **SESSION 2007**

SUJET NATIONAL

REALISATION D'UN OUVRAGE COMPLEXE EPREUVE E3

Coefficient 7

BREVET PROFESSIONNEL CHARPENTIER			
CORRIGÉ	Session 2007	Durée : 24h00	Coef : 7
Epreuve E3 : Réalisation d'un ouvrage complexe			Page 1/4

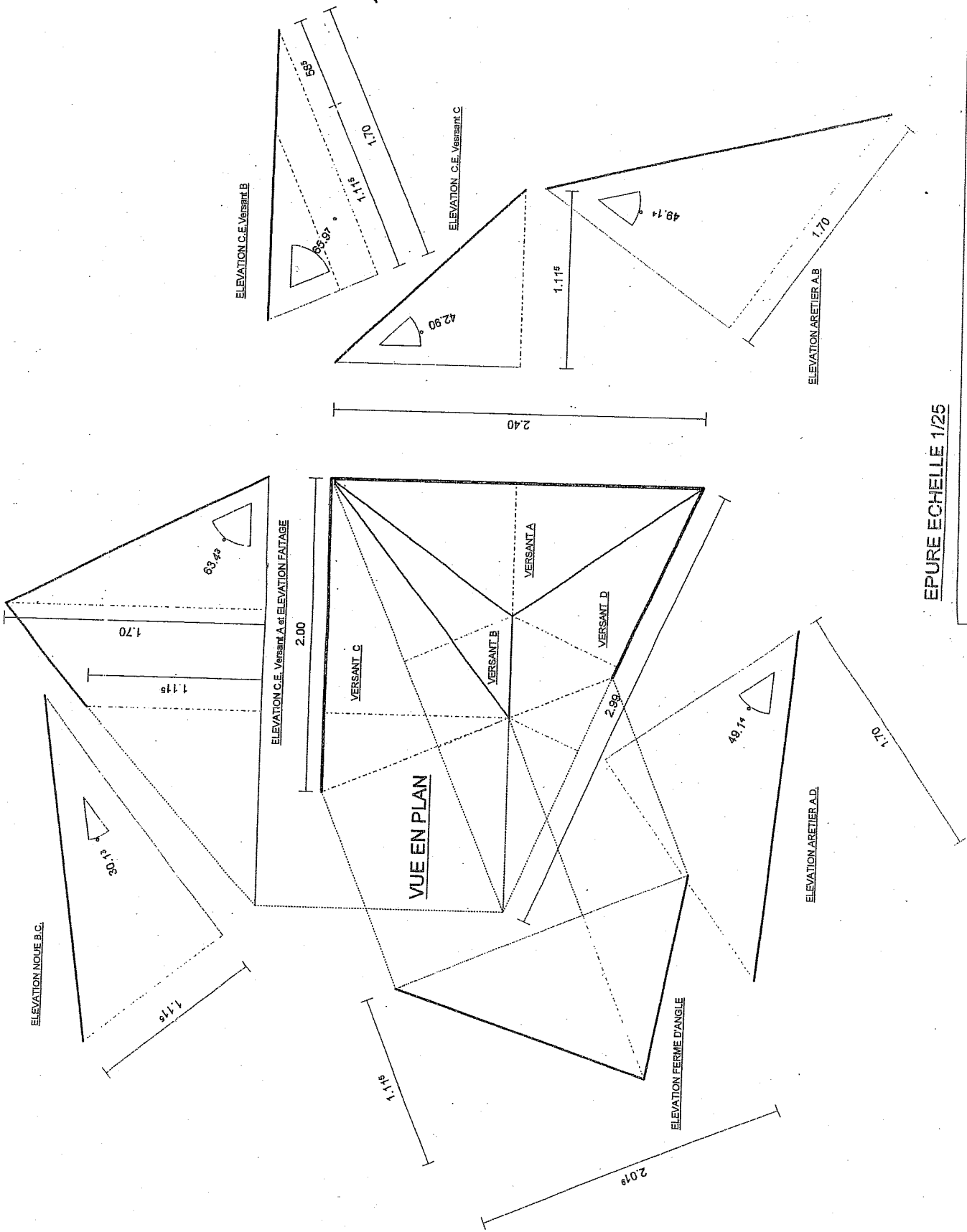

EPURE ECHELLE 1/25

BREVET PROFESSIONNEL CHARPENTIER			
CORRIGÉ	Session 2007	Durée : 24h00	Coef : 7
Epreuve E3 : Réalisation d'un ouvrage complexe		Page 2/4	

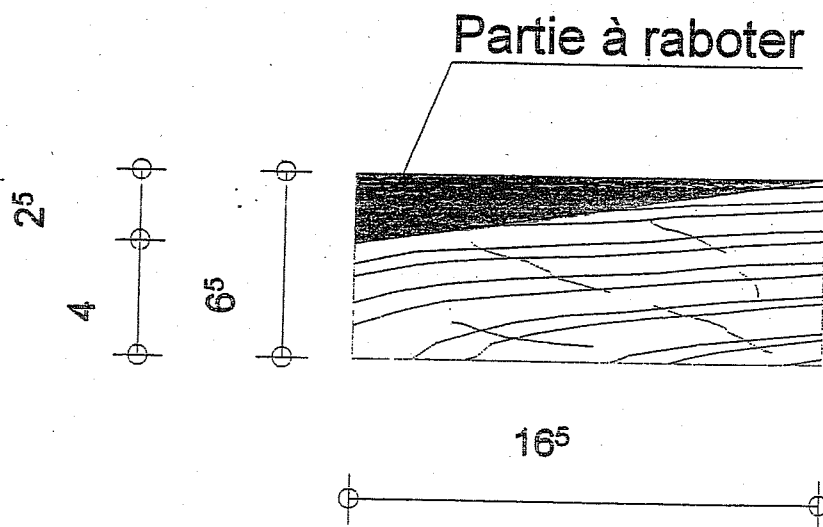

DELARDEMENT DE L'ARETIER B. C.

BREVET PROFESSIONNEL CHARPENTIER

CORRIGÉ

Session 2007

Durée : 24h00

Coef : 7

Epreuve E3 : Réalisation d'un ouvrage complexe

Page 3/4

52

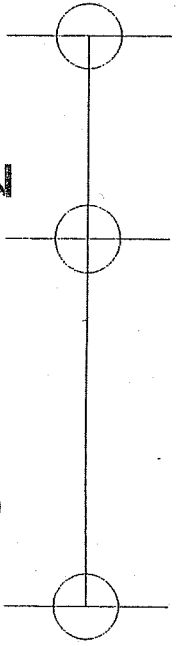

44

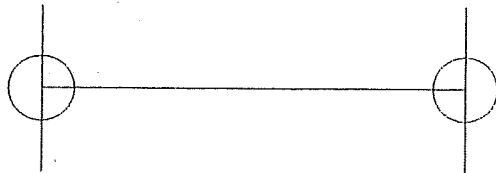
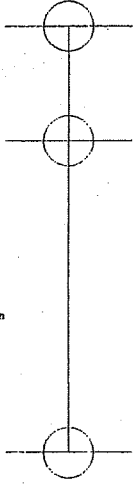

9

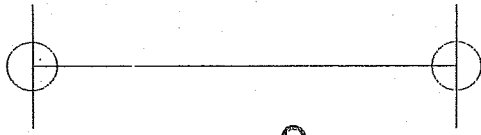
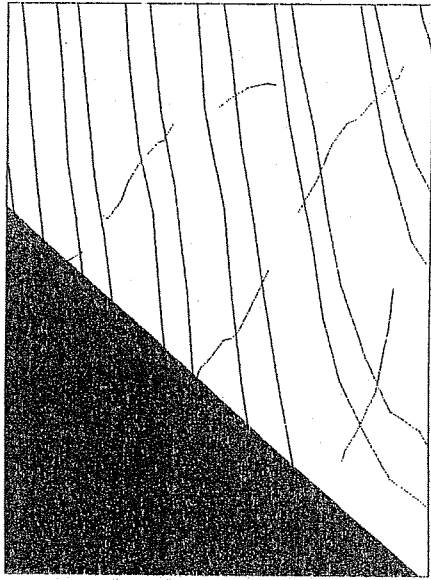

9

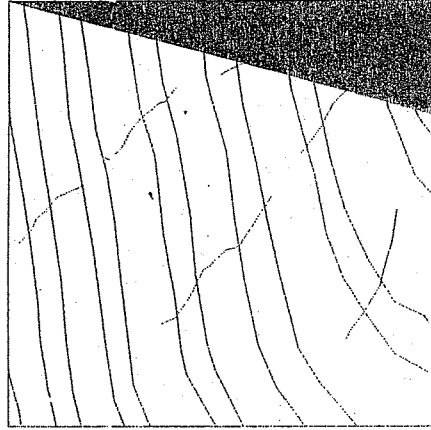

8

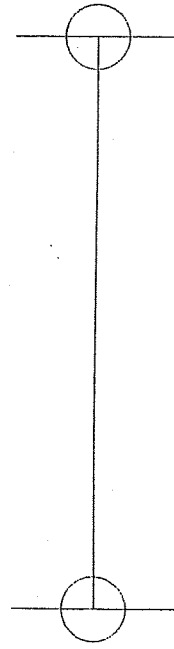

6

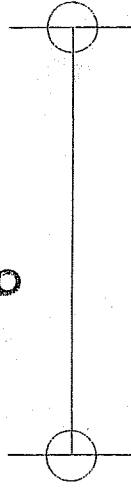

VUE PAR BOUT
DU CHEVRON
DE RIVE D

VUE PAR BOUT
DU CHEVRON
DE RIVE C

BREVET PROFESSIONNEL CHARPENTIER

CORRIGÉ

Session 2007

Durée : 24h00

Coef : 7

Epreuve E3 : Réalisation d'un ouvrage complexe

Page 4/4

Copyright © 2026 FormaV. Tous droits réservés.

Ce document a été élaboré par FormaV® avec le plus grand soin afin d'accompagner chaque apprenant vers la réussite de ses examens. Son contenu (textes, graphiques, méthodologies, tableaux, exercices, concepts, mises en forme) constitue une œuvre protégée par le droit d'auteur.

Toute copie, partage, reproduction, diffusion ou mise à disposition, même partielle, gratuite ou payante, est strictement interdite sans accord préalable et écrit de FormaV®, conformément aux articles L.111-1 et suivants du Code de la propriété intellectuelle. Dans une logique anti-plagiat, FormaV® se réserve le droit de vérifier toute utilisation illicite, y compris sur les plateformes en ligne ou sites tiers.

En utilisant ce document, vous vous engagez à respecter ces règles et à préserver l'intégrité du travail fourni. La consultation de ce document est strictement personnelle.

Merci de respecter le travail accompli afin de permettre la création continue de ressources pédagogiques fiables et accessibles.